

御納入先

殿

殿

製品納入仕様書

工事件名
(現場名)

貴注文番号等

品名 配管識別ステッカー (流体名称表示ラベル)

型式 / 仕様 透明ステッカー「V500シリーズ」 / (大) (小) 各種

ご受領日	
ご受領印	

出図年月日

整理番号等

販売

〒530-0053 大阪市北区末広町2番38号



株式
会社

石井マーク

電話：06-6314-1410 FAX：06-6314-2502



製品の寸法形状等を示す図

(横組)

横書き
大サイズ
A=約30を
標準とする

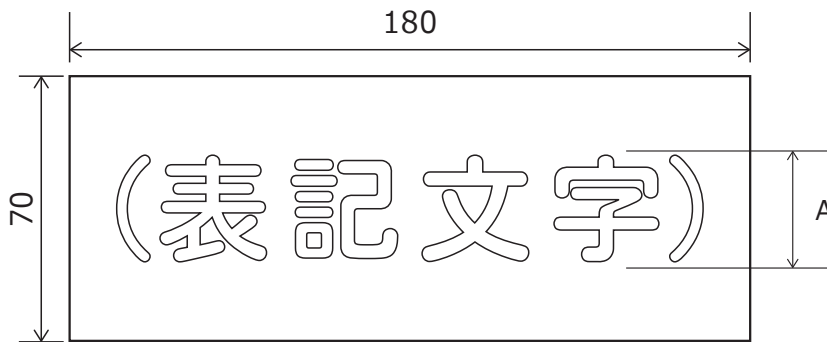

横書き
小サイズ
A=約25を
標準とする

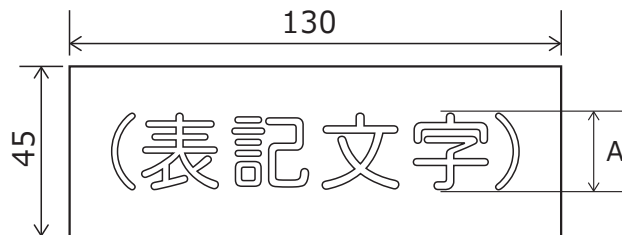

(縦組)

縦書き
大サイズ
A=約30を
標準とする

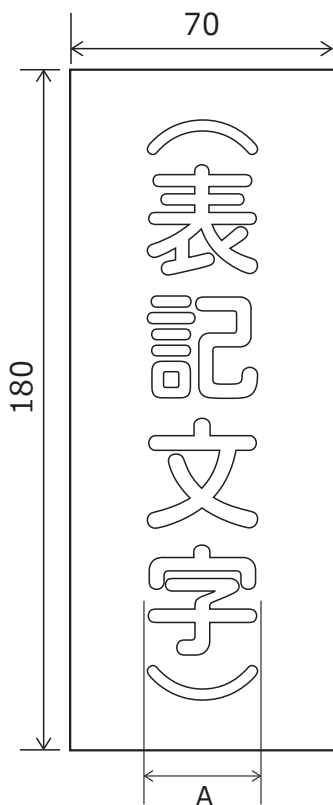

縦書き
小サイズ
A=約25を
標準とする

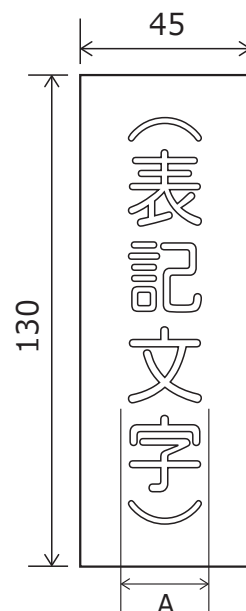

- 1) 図中の表記文字は、別表のいずれかの文字内容がここへ表記される事をあらわす。
- 2) 1文字あたりの縦横の比率や配置の詳細は、表記される文字の内容および字数によって上図との差異を生じる。

品名	配管識別ステッカー(流体名称表示ラベル)			
製品名称	透明ステッカー「V500 シリーズ」(大)(小)各品番			
型番および規格寸法	サイズ	大サイズ 180×70mm	小サイズ 130×45mm	
	横書型	V500 大-(1)ヨコ~(78)ヨコ	V500 小-(1)ヨコ~(78)ヨコ	
	縦書型	V500 大-(1)タテ~(78)タテ	V500 小-(1)タテ~(78)タテ	
仕様	本体材質	透明PET樹脂フィルム(裏面粘着式)製を標準品とする。		
	粘着剤	アクリル系粘着剤		
	表記仕様	基材表面にスクリーン印刷等にて印刷/黒色・丸ゴシック体を標準とする。		
	表記内容	別表の1~78に挙げるものを標準とし、縦組・横組のいずれかにて記す。		
製造	 株式会社 石井マーク®	作図 2015/09/10	単位	尺度
		T. Ishii	(mm)	-

製品の構造を示す図

(表記文字の例)

黒文字：基材の表面に印刷

(ステッカー基材)

透明PETフィルム/裏面粘着

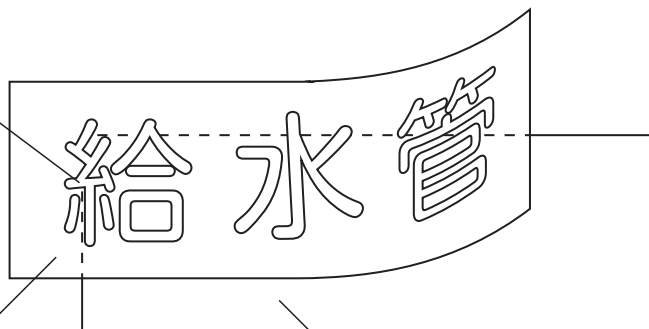

(剥離紙)

使用前の製品の粘着面を保護するためのもの

表記内容の種類と表記品番 (1-78) を示す表

大サイズ = (横組用)V500 大 -(1)ヨコ~(78)ヨコ

(横組用)V500 大 -(1)タテ~(78)タテ

小サイズ = (横組用)V500 小 -(1)ヨコ~(78)ヨコ

(横組用)V500 小 -(1)タテ~(78)タテ

1	温水管往	21	加湿管	41	油(還)	61	外気ダクト
2	温水管還	22	ガス管	42	蒸気(往)	62	排気ダクト
3	冷水管往	23	市水管	43	蒸気(還)	63	高圧空気
4	冷水管還	24	井水管	44	冷媒(往)	64	低圧空気
5	給水管	25	ドレン管	45	冷媒(還)	65	圧縮空気
6	給湯管往	26	オーバーフロー	46	屋内消火管	66	計装空気
7	給湯管還	27	補給水	47	屋外消火管	67	除湿空気
8	冷却水往	28	エアー	48	連結送水管	68	No.1
9	冷却水還	29	工業水	49	特殊排水	69	No.2
10	冷温水往	30	雑排水	50	上水管	70	No.3
11	冷温水還	31	冷媒管	51	中水管	71	No.4
12	消火管	32	ブライン	52	蒸気ドレン	72	雨水管
13	消火給水管	33	スプリンクラー	53	湧水管	73	パイロット管
14	排水管	34		54	純水管	74	排煙ダクト
15	蒸気管	35	揚水ポンプ1号	55	融雪管	75	還気ダクト
16	揚水管	36	揚水ポンプ2号	56	飲料水	76	逃し管
17	汚水管	37	採水管	57	雑用水	77	連通管
18	通気管	38	ハ口ン	58	給油管	78	給湯管
19	オイル管	39	軟水管	59	空調ドレン管		
20	膨張管	40	油(往)	60	給気ダクト		

- 1) 上表は標準品の表記文言の一覧を示すものであり、実際の書体や組み方向・レイアウトを再現するものではない。
- 2) 表中の表記品番は文言の種別のみを同定する番号であって、個々の製品はこれにサイズと縦横の別が加わる。

(付属品)矢印ステッカーの寸法形状を示す図

V500 透明ステッカー標準品 10 枚セットのみに付属する流体方向表示用の矢印ステッカーの寸法規格は以下のとおりである。

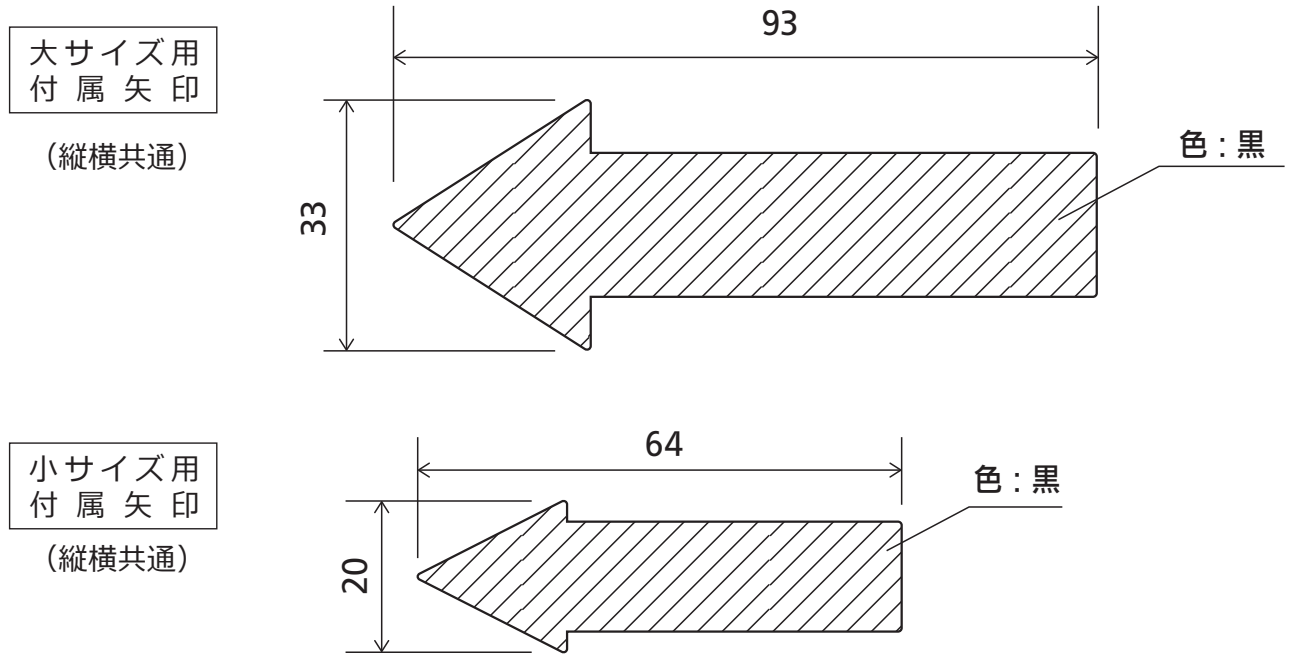

(配置時の寸法比率を示すイメージ図)

V500ステッカー大サイズ
および大サイズ用付属矢印

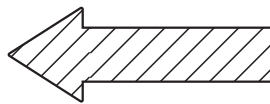

(93×33mm)

(表記文字)

(180×70mm)

V500ステッカー小サイズ
および小サイズ用付属矢印

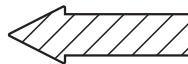

(64×20mm)

(表記文字)

(130×45mm)

(名称)	V500 シリーズ用付属矢印ステッカー(流体方向表示矢印ラベル)			
型番および 規格寸法	(大サイズ用付属品)		(小サイズ用付属品)	
	「V500用矢印大」 93×33mm		「V500用矢印小」 64×20mm	
仕様	本体材質	蒸着ポリエステルフィルム(裏面粘着式)製を標準品とする。		
	粘着剤	アクリル系粘着剤		
	製品形状	上図寸法形状に切り抜かれた矢印型のラベル(矩形の剥離紙が付属する)		
	表面色	黒を標準とする		
製造	株式会社 石井マーク®	作図 2015/09/10	単位	尺度
		T. Ishii	(mm)	-